

be quiet!®

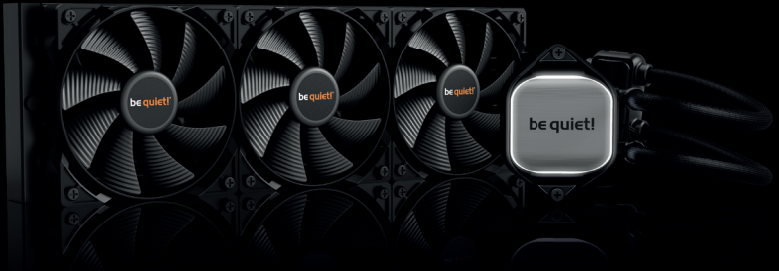

# PURE LOOP

360mm

280mm

240mm

120mm

120mm



[www.bequiet.com/BW005](http://www.bequiet.com/BW005)

240mm



[www.bequiet.com/BW006](http://www.bequiet.com/BW006)

280mm



[www.bequiet.com/BW007](http://www.bequiet.com/BW007)

360mm



[www.bequiet.com/BW008](http://www.bequiet.com/BW008)

- EN** » Product information for this CPU cooler
- DE** » Produktinformationen zu diesem CPU-Kühler
- FR** » Informations produit pour ce système de refroidissement
- ES** » Información del producto para este refrigerador de CPU
- PL** » Informacje produktowe dla tego coolera CPU
- NL** » Engelstalige productinformatie voor deze processorkoeler
- SE** » Produktinformation för den här processorkylaren, på engelska
- RU** » Подробная информация о данном кулере для процессора
- TW** » 此CPU散熱器的產品資訊
- CN** » 此CPU散熱器的产品信息
- JP** » 製品情報CPUクーラー

**Introduction :** Nous vous remercions d'avoir choisi un produit de qualité be quiet!. Cette notice est conçue pour vous aider à installer votre matériel. Si vous rencontrez des difficultés au cours de cette installation, n'hésitez pas à nous contacter à [service@be-quiet.fr](mailto:service@be-quiet.fr). Nous attirons votre attention: be quiet! ne peut assumer la responsabilité des dommages résultants de problèmes d'incompatibilité.

**Garantie :**

- 3 ans de garantie constructeur pour le client final (uniquement pour un premier achat auprès d'un distributeur be quiet! agréé).
- La prise en charge de la garantie est assujettie à la fourniture d'une copie de la preuve d'achat auprès d'un distributeur be quiet! agréé.
- Les manipulations et modifications de construction de tous types ainsi que les dommages causés par des actions mécaniques extérieures entraînent la perte totale de la garantie.
- Les conditions détaillées de garantie peuvent être consultées sur le site web [bequiet.com](http://bequiet.com).

Listan GmbH · Wilhelm-Bergner-Straße 11c · 21509 Glinde Germany

Pour toute question sur nos produits, veuillez nous contacter par mail à l'adresse suivante : [service@be-quiet.fr](mailto:service@be-quiet.fr)

**!** Nous recommandons le montage préparatoire du radiateur à l'extérieur du boîtier PC pour une installation ultérieure. Nous préconisons aussi d'enlever le radiateur avant le transport.

**Einleitung:** Vielen Dank, dass Sie sich für ein be quiet! Produkt entschieden haben. Diese Anleitung wird Ihnen beim Installationsprozess behilflich sein. Sollten bei der Installation Schwierigkeiten auftreten, kontaktieren Sie bitte unseren Kundenservice unter [service@bequiet.com](mailto:service@bequiet.com). be quiet! kann keinerlei Haftung für durch Kompatibilitätsprobleme bedingte Schäden übernehmen.

**Garantie:**











- 3 Jahre Herstellergarantie für Endkonsumenten (nur Erst-erwerb vom autorisierten be quiet! Händler), ab Datum des Kaufbelegs
- Eine Garantieabwicklung ist nur in Verbindung mit einer beigefügten Kopie des Kaufbeleges eines autorisierten be quiet! Händlers möglich
- Manipulationen und bauliche Veränderungen jeglicher Art, sowie Beschädigungen durch äußere mechanische Einwirkungen führen zum totalen Garantieverlust
- Es gelten unsere allgemeinen Garantiebestimmungen, die Sie unter [www.bequiet.com](http://www.bequiet.com) im Internet abrufen können











Listan GmbH · Wilhelm-Bergner-Straße 11c · 21509 Glinde Germany

Für weitere Unterstützung erreichen Sie uns via E-Mail: [service@bequiet.com](mailto:service@bequiet.com)



Für die Montage des Kühlers empfehlen wir die Installation außerhalb des Gehäuses.

	Nom de la pièce	Quantité
①	 <b>FR</b> Ventilrad be quiet! Pure Loop <b>DE</b> be quiet! Pure Loop CPU Kühler	1
②	 <b>FR</b> Ventilateur <b>DE</b> Lüfter	120: 1 240 / 280: 2 360: 3
③	 <b>FR</b> Plaque arrière Intel <b>DE</b> Intel Backplate	1
④	 <b>FR</b> Supports de montage Intel <b>DE</b> Intel Montagebrücken	2
⑤	 <b>FR</b> Supports de montage courts AMD <b>DE</b> Kurze AMD Montagebrücken	2
⑥	 <b>FR</b> Écrous-entretoises Intel <b>DE</b> Intel Gewindebolzen A	4
⑦	 <b>FR</b> Écrous 115X/1366 Intel <b>DE</b> Intel Gewindebolzen B	4
⑧	 <b>FR</b> Écrous-entretoises AMD <b>DE</b> AMD Abstandbolzen	4
⑨	 <b>FR</b> Vis de fixation du support de montage <b>DE</b> Befestigungsschrauben für die Montagebrücke	4
⑩	 <b>FR</b> Vis pour plaque arrière Intel <b>DE</b> Intel Backplate-Schrauben	4

	Nom de la pièce	Quantité
⑪	 <b>FR</b> Vis pour plaque arrière AMD <b>DE</b> AMD Backplate-Schrauben	4
⑫	 <b>FR</b> Vis de fixation du radiateur <b>DE</b> Radiator Befestigungsschrauben	120: 4 240 / 280: 8 360: 12
⑬	 <b>FR</b> Vis de montage du ventilateur <b>DE</b> Lüfter Befestigungsschrauben	120: 4 240 / 280: 8 360: 12
⑭	 <b>FR</b> Rondelles <b>DE</b> O-Ringe	4
⑮	 <b>FR</b> Rondelles AM3 <b>DE</b> AM3 Unterlegscheiben	4
⑯	 <b>FR</b> Pâte thermique <b>DE</b> Wärmeleitpaste	1
⑰	 <b>FR</b> Bouteille de liquide de refroidissement <b>DE</b> Flasche mit Kühlfüssigkeit	1
⑱	 <b>FR</b> Adaptateur SATA <b>DE</b> SATA Adapter	1
⑲	 <b>FR</b> Petit attache-câble <b>DE</b> Kleiner Kabelbinder	3
⑳	 <b>FR</b> Câble Y <b>DE</b> Y-Kabel	120: 0 240 / 280: 1 360: 1

**Les composants suivants sont nécessaires:**

Ventilad be quiet! Pure Loop (1), Ventilateurs (2), Supports de montage courts AMD (5), Écrous-entretoises AMD (8), Vis pour plaque arrière AMD (11), vis de fixation du radiateur (12), Vis de montage du ventilateur (13), Rondelles AM3 (15), Pâte thermique (16), Adaptateur SATA (18), Câble Y (20)

**Es werden folgende Bauteile benötigt:**

Pure Loop CPU Kühler (1), Lüfter (2), kurze AMD Montagebrücken (5), AMD Abstandsbolzen (8), AMD Backplate-Schrauben (11), Radiator Befestigungsschrauben (12), Lüfter Befestigungsschrauben (13), AM3 Unterlegscheiben (15), Wärmeleitpaste (16), SATA Adapter (18), Y-Kabel (20)

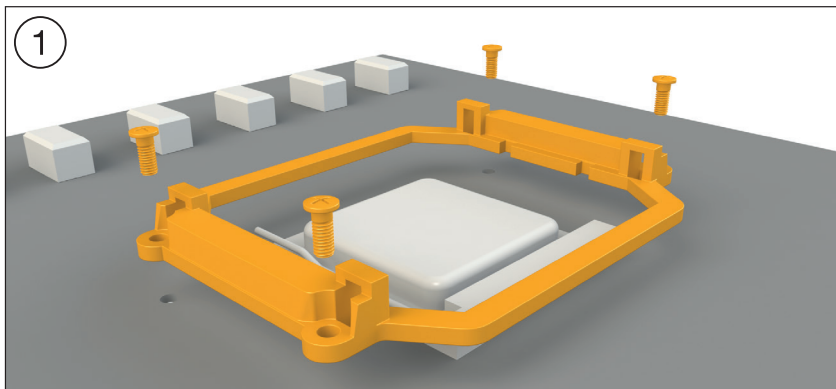
**Assemblage du cadre de montage du ventilateur**

Avant d'installer le ventilateur, veuillez retirer les deux supports en plastique du module de rétention AMD. La plaque arrière montée d'usine située sur la face arrière de la carte mère est nécessaire pour poursuivre l'installation du ventilateur.

**N.B. :** Pour installer Pure Loop (1) sur une carte mère AM3, veuillez utiliser les quatre rondelles AM3 (15) et les placer sur les vis de la plaque arrière montée d'usine située sur le devant de la carte mère.

**Aufbau des Kühlerbefestigungsrahmens**

Bitte entfernen Sie zur Kühlermontage die beiden Kunststoffhalterungen des AMD-Retentionmoduls. Die werkseitig auf der Mainboard-Rückseite befestigte Backplate wird für die weitere Installation des Kühlers benötigt.

**Hinweis:** Zur Installation der Pure Loop (1) auf einem AM3 Mainboard nutzen Sie bitte die vier AM3 Unterlegscheiben (15) und legen diese auf die Bolzen der werkseitig montierten Backplate über die Mainboard Vorderseite.

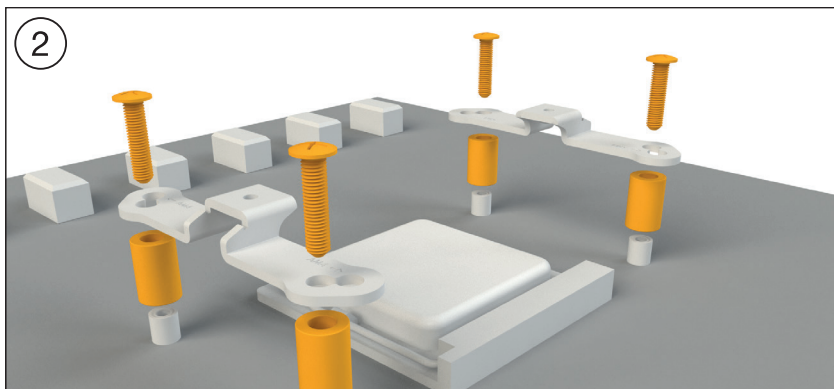

Placez les quatre boulons d'écartement AMD (8) sur les filetages de la plaque arrière, sur la façade avant, et fixez les deux ponts de montage AMD (5) à l'aide des vis de la plaque arrière AMD (11).

Platzieren Sie über die Vorderseite die vier AMD Abstandsbolzen (8) über den Gewinden der Backplate und fixieren die beiden kurzen AMD Montagebrücken (5) mit Hilfe der AMD Backplate-Schrauben (11).

3

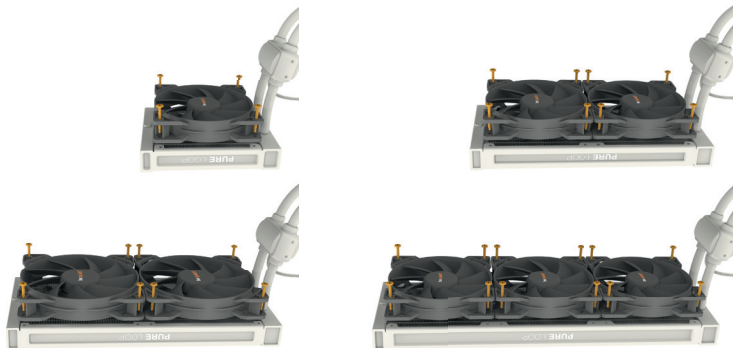

### Montage des ventilateurs sur le radiateur

Fixez les ventilateurs (2) au radiateur à l'aide des vis de montage des ventilateurs (13). Nous recommandons l'installation dans une configuration « push ». Les ventilateurs étant orientés face au nom du modèle qui figure sur le radiateur, montez-les du même côté que les tubes. Raccordez ensuite les ventilateurs à la connexion CPU de la carte mère. Vous pouvez utiliser pour cela le câble Y (20).

### Befestigung der Lüfter am Radiator

Befestigen Sie die / den Lüfter (2) mit den Lüfter Befestigungsschrauben (13) am Radiator. Wir empfehlen die Installation in einer Push Konfiguration. Den Lüfter / Die Lüfter, mit der Modellbezeichnung auf den Radiator gerichtet, montieren Sie auf der Schlauchseite. Anschließend schließen Sie die beiden Lüfter an den CPU-Anschluss des Mainboards an. Hierzu können Sie das Y-Kabel nutzen (20).



4

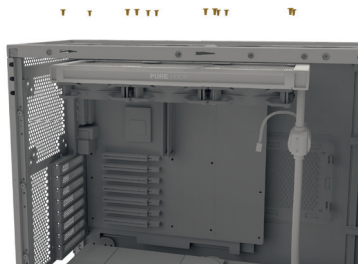
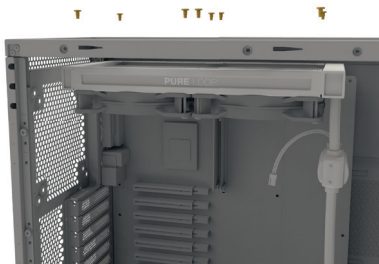
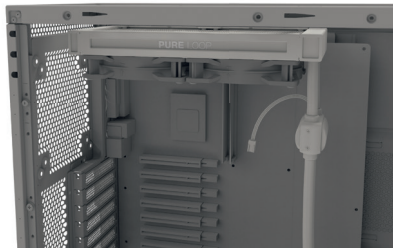
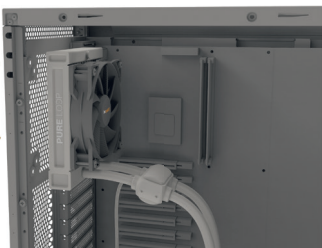

#### **Fixation du radiateur au boîtier**

Fixez le radiateur de Pure Loop (1) au boîtier au moyen des vis de fixation du radiateur (12). Vous pouvez utiliser à cet effet un tournevis cruciforme ordinaire.

#### **Befestigung des Radiators am Gehäuse**

Befestigen Sie den Radiator der Pure Loop (1) mit den Radiator Befestigungsschrauben (12) am Gehäuse. Hierzu können Sie einen üblichen Kreuz-Schraubendreher verwenden.

5

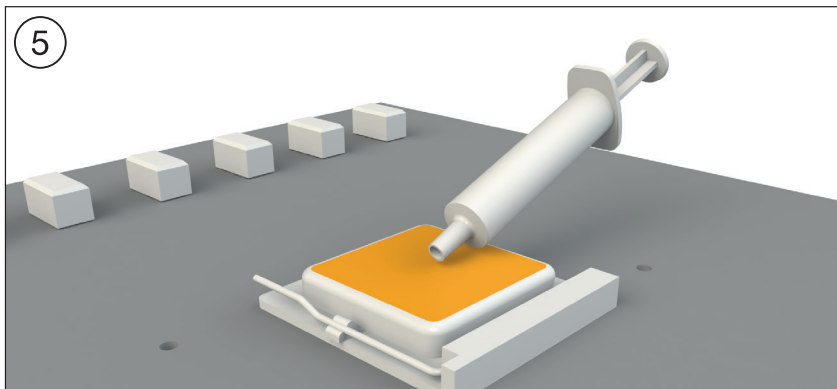

### Montage du bloc CPU

Décolliez d'abord le film protecteur du dessous du ventilateur. Appliquez la pâte thermique (16) sur la surface du CPU. Le tube contient une quantité suffisante de pâte pour 1 ou 2 applications environ.

**Attention :** Ne pas ingérer la pâte thermique fournie. En cas d'ingestion, boire beaucoup d'eau et consulter un médecin en urgence. À conserver hors de portée des enfants. Éviter tout contact avec la peau et les yeux.

### Montage des CPU-Blocks

Entfernen Sie zunächst die Schutzfolie von der Unterseite des Kühlers. Tragen Sie die Wärmeleitpaste (16) auf die CPU-Oberfläche auf. Der Inhalt reicht für ca.1-2 Anwendungen.

**Vorsicht:** Die mitgelieferte Wärmeleitpaste ist nicht zum Verzehr geeignet. Bei Verzehr ausreichend Wasser trinken und umgehend einen Arzt aufsuchen. Außerhalb der Reichweite von Kindern aufbewahren. Vermeiden Sie Haut- und Augenkontakt.



Placez le bloc CPU au centre des ponts de montage Intel (4) de manière à ce que ceux-ci permettent de visser le bloc CPU. Vous pouvez utiliser à cet effet un tournevis cruciforme ordinaire. Connectez ensuite la pompe et l'éclairage LED à l'adaptateur SATA (18).

**Avertissement :** Pour fonctionner correctement, la pompe et l'éclairage doivent être alimentés chacun en 12 V. Une tension plus basse peut entraîner des pertes de performances et des dysfonctionnements.

Legen Sie den CPU-Block mittig auf die kurzen AMD Montagebrücken (5), sodass sich der CPU-Block mit selbigen verschrauben lässt. Hierzu können Sie einen üblichen Kreuz-Schraubendreher verwenden. Anschließend schließen Sie die Pumpe sowie die LED-Beleuchtung an den SATA Adapter (18) an.

**Achtung:** Pumpe und Beleuchtung müssen jeweils mit 12V betrieben werden. Unterspannung kann zu Leistungsverlust und Defekten führen.

**Les composants suivants sont nécessaires :**

Ventirad be quiet! Pure Loop (1), Ventilateurs (2), Plaque arrière Intel (3), Supports de montage Intel (4), Écrous 115X/1366 Intel (7), Vis de fixation du support de montage (9), Vis pour plaque arrière Intel (10), Vis de fixation du radiateur (12), Vis de montage du ventilateur (13), Rondelles (14), Pâte thermique (16), Adaptateur SATA (18), Câble Y (20)

**Es werden folgende Bauteile benötigt:**

Pure Loop CPU-Kühler (1), Lüfter (2), Intel Backplate (3), Intel Montagebrücken (4), Intel Gewindebolzen B (7), Befestigungsschrauben für die Montagebrücke (9), Intel Backplate-Schrauben (10), Radiator Befestigungsschrauben (12), Lüfter Befestigungsschrauben (13), O-Ringe (14), Wärmeleitpaste (16), SATA Adapter (18), Y-Kabel (20)

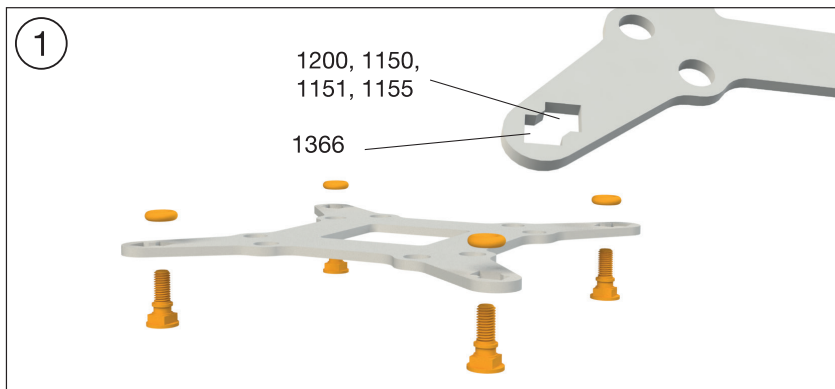
**Fixation de la plaque arrière**

Placez les vis de la plaque arrière Intel (10) dans les encoches situées à l'arrière de celle-ci (3). Repérez les trous destinés au connecteur du processeur existant. Utilisez les joints toriques (14) pour fixer les vis sur la plaque arrière Intel. Une fois que la plaque arrière Intel est assemblée pour le connecteur Intel existant, positionnez-la en dessous de la carte mère. Assurez-vous que les vis de la plaque arrière Intel (10) coïncident exactement avec les trous de la carte mère.

**Befestigung der Backplate**

Platzieren Sie die Intel Backplate Schrauben (10) in die auf der Rückseite der Intel Backplate (3) befindlichen Aussparungen. Beachten Sie hierzu die Bohrlöcher für den jeweiligen Sockel. Verwenden Sie zur Befestigung der Backplate-Schrauben auf der Intel-Backplate die O-Ringe (14). Sobald die Intel-Backplate für den jeweiligen Intel-Sockel zusammengebaut ist, positionieren Sie es unter dem Mainboard. Achten Sie dabei darauf, dass die Intel Backplate-Schrauben (10) genau in den Mainboardlöchern positioniert sind.

2

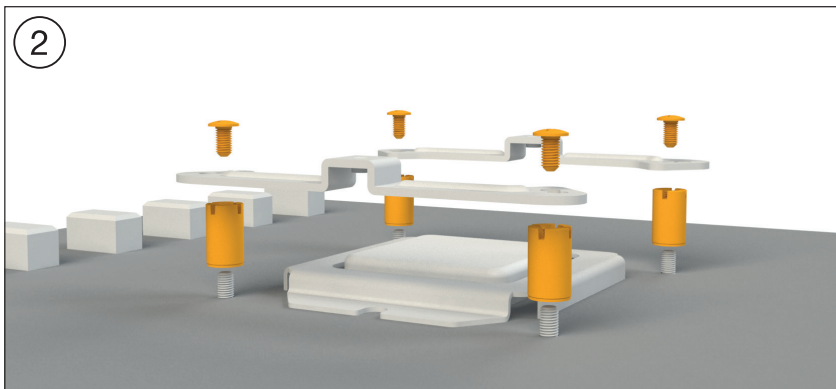

### **Installation des ponts de montage**

Vissez les écrous d'écartement Intel B (7) sur la plaque arrière Intel (3) repérée précédemment. Positionnez ensuite les ponts de montage Intel (4) sur les douilles d'écartement Intel B (7) afin de les fixer avec les vis de fixation des ponts de montage (9). Vous pouvez utiliser à cet effet un tournevis cruciforme ordinaire.

### **Installation der Montagebrücken**

Schrauben Sie die Intel Gewindebolzen B (7) auf die zuvor platzierte Intel-Backplate (3). Dann platzieren Sie die Intel Montagebrücken (4) auf den Intel Gewindebolzen B (7), um sie dann mit den Befestigungsschrauben für die Montagebrücke (9) zu fixieren. Hierfür können Sie einen üblichen Kreuz-Schraubendreher verwenden.

3

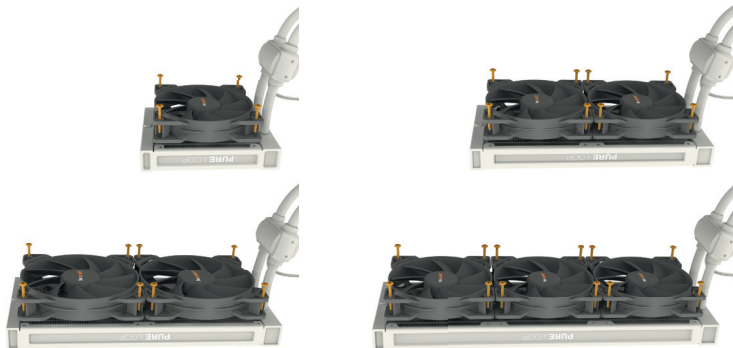

### Montage des ventilateurs sur le radiateur

Fixez les ventilateurs (2) au radiateur à l'aide des vis de montage des ventilateurs (13). Nous recommandons l'installation dans une configuration « push ». Les ventilateurs étant orientés face au nom du modèle qui figure sur le radiateur, montez-les du même côté que les tubes. Raccordez ensuite les ventilateurs à la connexion CPU de la carte mère. Vous pouvez utiliser pour cela le câble Y (20).

### Befestigung der Lüfter am Radiator

Befestigen Sie die / den Lüfter (2) mit den Lüfter Befestigungsschrauben (13) am Radiator. Wir empfehlen die Installation in einer Push Konfiguration. Den Lüfter / Die Lüfter, mit der Modellbezeichnung auf den Radiator gerichtet, montieren Sie auf der Schlauchseite. Anschließend schließen Sie die beiden Lüfter an den CPU-Anschluss des Mainboards an. Hierzu können Sie das Y-Kabel nutzen (20).

4

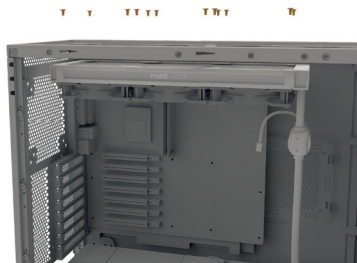
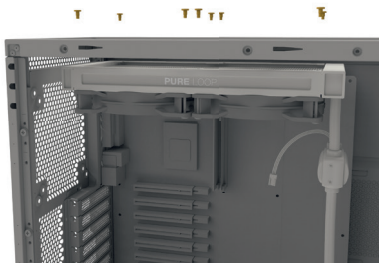
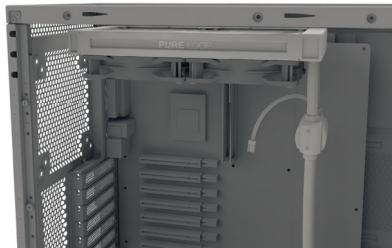
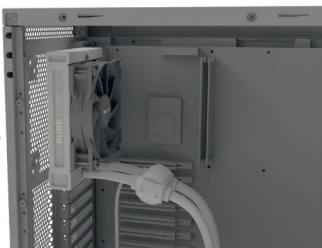

#### **Fixation du radiateur au boîtier**

Fixez le radiateur de Pure Loop (1) au boîtier au moyen des vis de fixation du radiateur (12). Vous pouvez utiliser à cet effet un tournevis cruciforme ordinaire.

#### **Befestigung des Radiators am Gehäuse**

Befestigen Sie den Radiator der Pure Loop (1) mit den Radiator Befestigungsschrauben (12) am Gehäuse. Hierzu können Sie einen üblichen Kreuz-Schraubendreher verwenden.

5

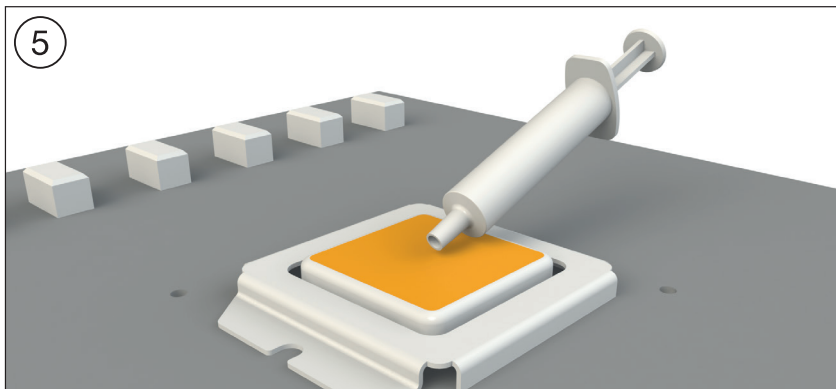

### Montage du bloc CPU

Découlez d'abord le film protecteur du dessous du ventilateur. Appliquez la pâte thermique (16) sur la surface du CPU. Le tube contient une quantité suffisante de pâte pour 1 ou 2 applications environ.

**Attention :** Ne pas ingérer la pâte thermique fournie. En cas d'ingestion, boire beaucoup d'eau et consulter un médecin en urgence. À conserver hors de portée des enfants. Éviter tout contact avec la peau et les yeux.

### Montage des CPU-Blocks

Entfernen Sie zunächst die Schutzfolie von der Unterseite des Kühlers. Tragen Sie die Wärmeleitpaste (16) auf die CPU-Oberfläche auf. Der Inhalt reicht für ca.1-2 Anwendungen.

**Vorsicht:** Die mitgelieferte Wärmeleitpaste ist nicht zum Verzehr geeignet. Bei Verzehr ausreichend Wasser trinken und umgehend einen Arzt aufsuchen. Außerhalb der Reichweite von Kindern aufbewahren. Vermeiden Sie Haut- und Augenkontakt.





Placez le bloc CPU au centre des ponts de montage Intel (4) de manière à ce que ceux-ci permettent de visser le bloc CPU. Vous pouvez utiliser à cet effet un tournevis cruciforme ordinaire. Connectez ensuite la pompe et l'éclairage LED à l'adaptateur SATA (18).

**Avertissement :** Pour fonctionner correctement, la pompe et l'éclairage doivent être alimentés chacun en 12 V. Une tension plus basse peut entraîner des pertes de performances et des dysfonctionnements.

Legen Sie den CPU-Block mittig auf die Intel Montagebrücken (4), sodass sich der CPU-Block mit selbigen verschrauben lässt. Hierzu können Sie einen üblichen Kreuz-Schraubendreher verwenden. Anschließend schließen Sie die Pumpe sowie die LED-Beleuchtung an den SATA-Adapter (18) an.

**Achtung:** Pumpe und Beleuchtung müssen jeweils mit 12V betrieben werden. Unterspannung kann zu Leistungsverlust und Defekten führen.

**Les composants suivants sont nécessaires :**

Ventilad be quiet! Pure Loop (1), Ventilateurs (2), Supports de montage Intel (4), Écrous-entretoises Intel (6), Vis de fixation du support de montage (9), Vis de fixation du radiateur (12), Vis de montage du ventilateur (13), Pâte thermique (16), Adaptateur SATA (18), Câble Y (20)

**Es werden folgende Bauteile benötigt:**

Pure Loop (1), Lüfter (2), Intel Montagebrücken (4), Intel Gewindebolzen A (6), Befestigungsschrauben für die Montagebrücke (9), Radiator Befestigungsschrauben (12), Lüfter Befestigungsschrauben (13), Wärmeleitpaste (16), SATA Adapter (18), Y-Kabel (20)

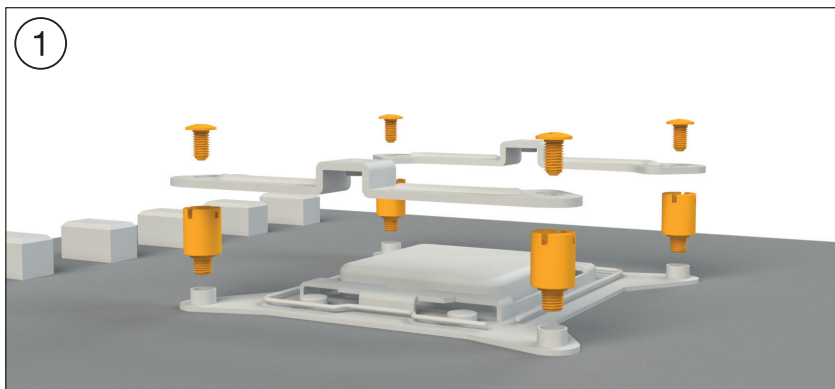

**Assemblage du cadre de montage du ventilateur**

Vissez tout d'abord les Écrous-entretoises Intel (6) dans les trous filetés du cadre du connecteur. Placez les deux ponts de montage Intel (4) sur les boulons et fixez-les avec les vis de fixation des ponts de montage (9). Vous pouvez utiliser à cet effet un tournevis cruciforme ordinaire.

**Aufbau des Kühlerbefestigungsrahmens**

Schrauben Sie zuerst die Intel Gewindebolzen A (6) in die Gewinde des Sockelrahmens. Platzieren Sie die beiden Intel Montagebrücken (4) auf den Intel Gewindebolzen und schrauben Sie diese mit den Befestigungsschrauben für die Montagebrücken (9) fest. Hierzu können Sie einen üblichen Kreuz-Schraubendreher nutzen.

2

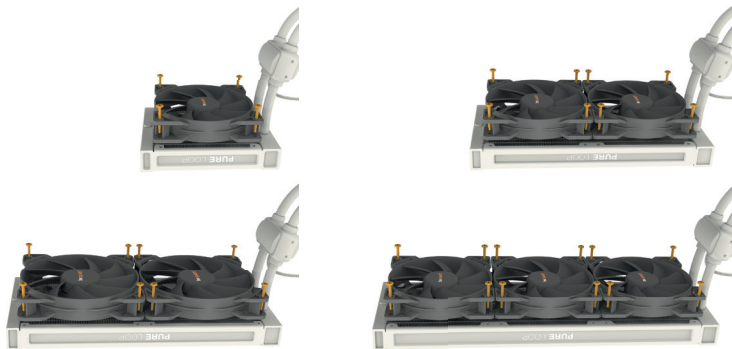

### Montage des ventilateurs sur le radiateur

Fixez les ventilateurs (2) au radiateur à l'aide des vis de montage des ventilateurs (13). Nous recommandons l'installation dans une configuration « push ». Les ventilateurs étant orientés face au nom du modèle qui figure sur le radiateur, montez-les du même côté que les tubes. Raccordez ensuite les ventilateurs à la connexion CPU de la carte mère. Vous pouvez utiliser pour cela le câble Y (20).

### Befestigung der Lüfter am Radiator

Befestigen Sie die / den Lüfter (2) mit den Lüfter Befestigungsschrauben (13) am Radiator. Wir empfehlen die Installation in einer Push Konfiguration. Den Lüfter / Die Lüfter, mit der Modellbezeichnung auf den Radiator gerichtet, montieren Sie auf der Schlauchseite. Anschließend schließen Sie die beiden Lüfter an den CPU-Anschluss des Mainboards an. Hierzu können Sie das Y-Kabel nutzen (20).

3

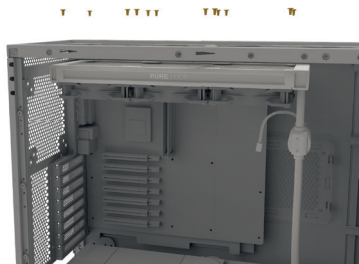
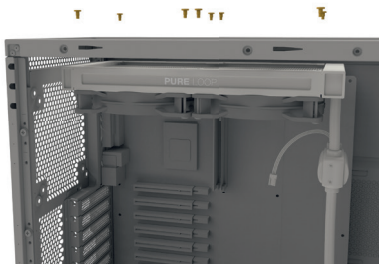
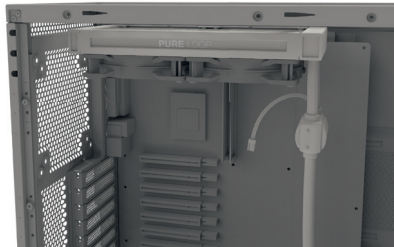
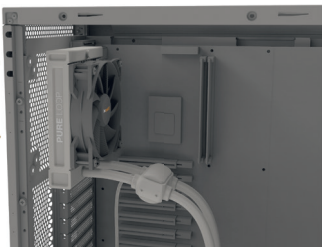

### Fixation du radiateur au boîtier

Fixez le radiateur de Pure Loop (1) au boîtier au moyen des vis de fixation du radiateur (12). Vous pouvez utiliser à cet effet un tournevis cruciforme ordinaire.

### Befestigung des Radiators am Gehäuse

Befestigen Sie den Radiator der Pure Loop (1) mit den Radiator Befestigungsschrauben (12) am Gehäuse. Hierzu können Sie einen üblichen Kreuz-Schraubendreher verwenden.

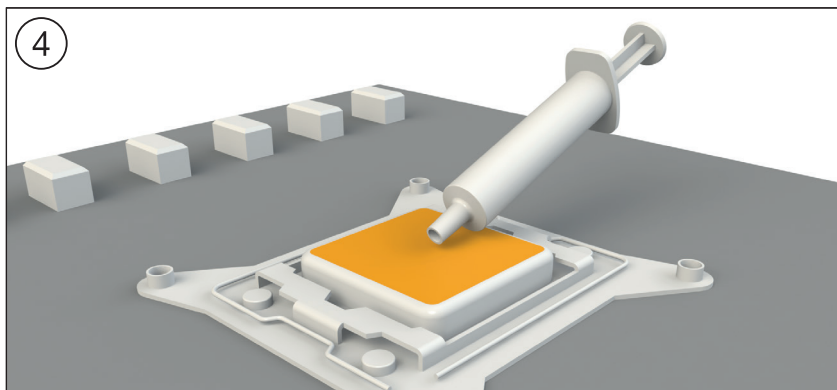

#### Montage du bloc CPU

Décolliez d'abord le film protecteur du dessous du ventilateur. Appliquez la pâte thermique (16) sur la surface du CPU. Le tube contient une quantité suffisante de pâte pour 1 ou 2 applications environ.

**Attention :** Ne pas ingérer la pâte thermique fournie. En cas d'ingestion, boire beaucoup d'eau et consulter un médecin en urgence. À conserver hors de portée des enfants. Éviter tout contact avec la peau et les yeux.

#### Montage des CPU-Blocks

Entfernen Sie zunächst die Schutzfolie von der Unterseite des Kühlers. Tragen Sie die Wärmeleitpaste (16) auf die CPU-Oberfläche auf. Der Inhalt reicht für ca. 1-2 Anwendungen.

**Vorsicht:** Die mitgelieferte Wärmeleitpaste ist nicht zum Verzehr geeignet. Bei Verzehr ausreichend Wasser trinken und umgehend einen Arzt aufsuchen. Außerhalb der Reichweite von Kindern aufbewahren. Vermeiden Sie Haut- und Augenkontakt.



Placez le bloc CPU au centre des ponts de montage Intel (4) de manière à ce que ceux-ci permettent de visser le bloc CPU. Vous pouvez utiliser à cet effet un tournevis cruciforme ordinaire. Connectez ensuite la pompe et l'éclairage LED à l'adaptateur SATA (18).

**Avertissement :** Pour fonctionner correctement, la pompe et l'éclairage doivent être alimentés chacun en 12 V. Une tension plus basse peut entraîner des pertes de performances et des dysfonctionnements.

Legen Sie den CPU-Block mittig auf die Intel Montagebrücken (4), sodass sich der CPU-Block mit selbigen verschrauben lässt. Hierzu können Sie einen üblichen Kreuz-Schraubendreher verwenden. Anschließend schließen Sie die Pumpe sowie die LED-Beleuchtung an den SATA-Adapter (18) an.

**Achtung:** Pumpe und Beleuchtung müssen jeweils mit 12V betrieben werden. Unterspannung kann zu Leistungsverlust und Defekten führen.



### Recharge du système

Rechargez le système après environ deux ans d'utilisation. Pour ce faire, retirez d'abord le radiateur du boîtier. L'orifice de remplissage se trouve à l'extrémité opposée des tubes. Ouvrez-le, ainsi que la bouteille contenant le liquide de refroidissement (17). Faites pivoter la bouteille dans l'orifice de remplissage. Tenez le radiateur de manière que l'orifice de remplissage soit au niveau le plus élevé, tout en maintenant la bouteille renversée au-dessus. Ensuite, pressez légèrement la bouteille. Répétez l'opération jusqu'à ce qu'il n'y ait plus aucune bulle d'air dans la bouteille.

### Nachfüllen des Systems

Füllen Sie das System nach ca. zwei Jahren Gebrauch nach. Zu diesem Zweck demontieren Sie den Radiator vom Gehäuse. Der Nachfüll-Port liegt auf der gegenüberliegenden Seite der Schläuche. Öffnen Sie sowohl diesen als auch die Flasche mit Kühlflüssigkeit (17). Drehen Sie diese in den Refill Port. Halten den Radiator so, dass der Refill Port der höchste Punkt ist und die Flasche kopfüber steht. Anschließend drücken Sie die Flasche leicht. Wiederholen Sie diesen Vorgang, bis keine Luftbläschen zurück in die Flasche aufsteigen.

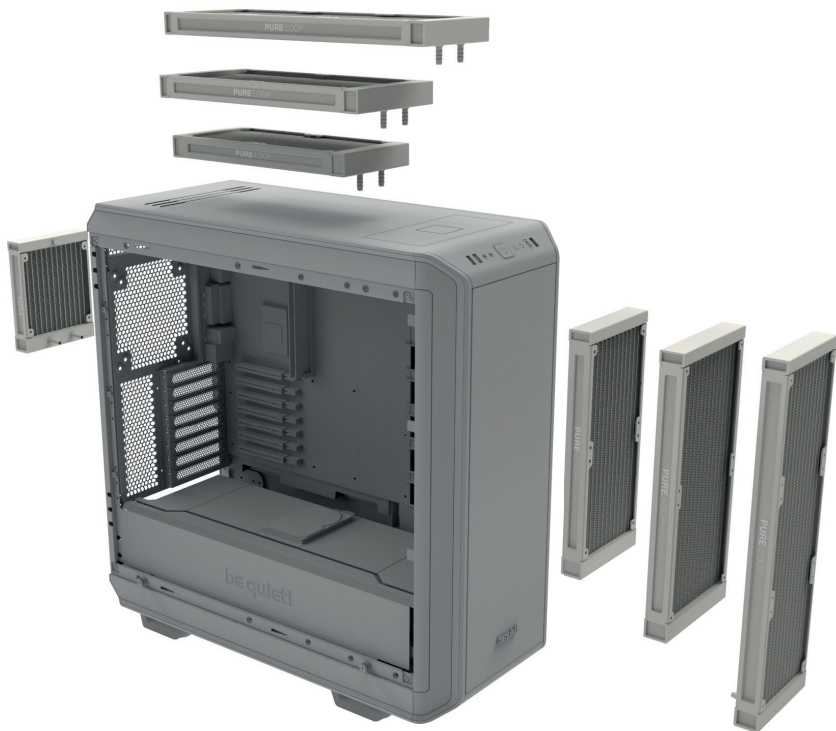



**Performance de refroidissement insuffisante**

- Vérifiez que le bloc CPU est monté conformément aux instructions. Utilisez uniquement le matériel de montage fourni avec l'appareil.
- Veuillez alimenter la pompe et l'éclairage uniquement en 12 volts. Ne pas utiliser de régulateur de tension car cela pourrait endommager l'appareil.
- Avez-vous appliqué trop de pâte thermique ou au contraire pas assez ? La quantité appliquée est suffisante lorsqu'elle forme une couche mince dans la partie arrière du CPU
- Si vous constatez une baisse de niveau du liquide de refroidissement, il est conseillé de faire l'appoint pour maintenir des performances de refroidissement optimales. Pour savoir comment compléter correctement le niveau du liquide de refroidissement, reportez-vous aux instructions d'installation.
- Veuillez vous assurer que la circulation d'air des ventilateurs n'est pas entravée afin d'en garantir le rendement maximal.
- Vérifiez qu'un espace suffisant est alloué au radiateur afin qu'il puisse aspirer suffisamment d'air de refroidissement et expulser l'air chauffé.

**Produit davantage de bruit**

- Vérifiez le niveau du liquide de refroidissement et complétez-le si nécessaire. La procédure à suivre est décrite dans les instructions d'installation. Un niveau de liquide de refroidissement trop bas peut provoquer plus de bruit et endommager l'appareil.
- Le radiateur doit être monté dans une position adéquate dans le boîtier pour prévenir les vibrations et les turbulences dans la circulation d'air. Veuillez également tenir compte le cas

échéant des conseils donnés par le fabricant du boîtier.

- Veuillez à ce qu'aucun tube ou câble n'entre en contact avec les ventilateurs à l'intérieur du boîtier. Des bulles d'air ont pu être emprisonnées dans le rotor de la pompe pendant le transport. Dans certains cas, il est possible de dégager le rotor en effectuant des cycles de mise en marche et/ou de chargement répétés.

**Surfaces peintes du radiateur**

- Le refroidisseur à eau tout-en-un Pure Loop utilise un radiateur en aluminium dont la couleur originelle est le gris argent. Ce radiateur est revêtu d'une mince couche de peinture noire qui, vue sous certains angles, peut ne pas apparaître entièrement opaque. Cette couche extérieure de peinture n'affecte en rien les performances de refroidissement.
- Le refroidisseur à eau tout-en-un Pure Loop est une unité de refroidissement destinée au refroidissement des processeurs et conçue exclusivement à cette fin. Si vous envisagez d'ouvrir ou de modifier son système scellé, nous ne serons plus en mesure d'en garantir de quelque manière que ce soit la fonctionnalité ou les performances de refroidissement. Veuillez autoriser uniquement les techniciens de maintenance agréés à effectuer des réparations. Mise à part celle de l'orifice de remplissage, l'ouverture de l'appareil annule la garantie.
- Si vous rencontrez un problème quelconque avec le refroidisseur à eau, veuillez prendre contact avec notre service après-vente. Vous trouverez nos coordonnées sous la rubrique « Informations sur le fabricant ».

## I. APPLICABILITY

This non-transferable warranty is applicable to newly purchased, previously unopened be quiet! products and is enforceable by only the original consumer purchaser. Proof of purchase is required for warranty service, so should be retained. be quiet! does not provide warranty registration services.

## II. WARRANTY PERIOD

For eligible products, parts and labor are warranted for the applicable warranty period from the date of purchase. The applicable warranty period varies by product model, and is identified in your user documentation, on the product package, or as listed below. Should any of these warranty periods differ, the longest specified warranty period will apply. Replaced products will be warranted for the remainder of the original warranty period or thirty days, whichever is longer.

## III. EXCLUSIONS

**The following are not covered by the warranty:**

1. Normal wear and tear.
2. Any product which has been modified without permission from be quiet!, or on which the serial number or warranty sticker has been defaced, modified, or removed.
3. Damage, deterioration or malfunction resulting from: Accident, abuse, misuse or improper use, neglect, connection to an improper voltage source, unauthorized product modification, or failure to follow instructions included with the product. Fire, water, lightning, or other acts of nature. Repair or attempted repair by anyone not authorized by be quiet!. Shipping or transport damage (claims must be made with the carrier). Any other cause which does not relate to a defect in materials or manufacturing workmanship.
4. Cartons, cases, batteries, cabinets, tapes, accessories or other consumables used with this product.

5. be quiet!, Inc. does not warrant that this product will meet your requirements. It is your responsibility to determine the suitability of this product for your purpose.
6. Removal or installation charges.
7. Shipping charges.
8. Any incidental charges.

## IV. EXCLUSION OF DAMAGES

be quiet!'s sole obligation and liability under this warranty is limited to the repair or replacement of a defective product at its option. be quiet! shall not, in any event, be liable for any special, incidental, indirect, or consequential damages whatsoever, including but not limited to loss of profits, revenue, or data (whether direct or indirect), damages resulting from interruption of service and loss of business, or for liability in tort relating to this product or resulting from its use or possession, even if be quiet! has been advised previously of the possibility of such damages.

## V. LIMITATIONS OF IMPLIED WARRANTIES

There are no other warranties, expressed or implied, including but not limited to those of merchantability or fitness for a particular purpose. The duration of implied warranties is limited to the warranty length specified in Paragraph II.

## VI. LOCAL LAW AND YOUR WARRANTY

This warranty gives you specific legal rights. You may also have other rights granted under local law. These rights may vary.

## VII. NO OTHER WARRANTY

No be quiet! employee, dealer, or other agent is authorized to make any modification, extension, or addition to this warranty.

## VIII. TO OBTAIN TECHNICAL SUPPORT OR WARRANTY SERVICE

Please see your product owner's manual or visit the Online Support section at [www.bequiet.com](http://www.bequiet.com)



**bequiet.com**