



www.cougargaming.com

FV150

Looks and Functionality

FEATURES

特点, 特點

P 4-5

ASSEMBLY DRAWING

爆炸图, 爆炸圖

P 6-7

SPECIFICATIONS

规格, 規格

P 8-9

I/O CONNECTORS

I/O线材接头, I/O線材接頭

P 10

ACCESSORY KIT

配件包, 配件包

P 11

REMOVING PANELS

前面板与左右側板拆卸说明, 前面板與左右側板拆卸說明

P 12-13

INSTALLING WATER COOLING RADIATORS & COOLING FANS

水冷与风扇安装说明, 水冷與風扇安裝說明

P 14-15

INSTALLING THE 3.5" HDDS

3.5" HDD 安装说明, 3.5" HDD 安裝說明

P 16-17

INSTALLING THE 2.5" SSDS

2.5" SSD 安装说明, 2.5" SSD 安裝說明

P 18-19

INSTALLING VERTICAL GRAPHIC CARD

垂直显卡安装说明, 垂直顯卡安裝說明

P 20-21

INSTALLING THE FAN BRACKET

风扇支架安装说明, 風扇支架安裝說明

P 22-23

CONTROLLING LIGHTING MODES

RGB灯效操作说明, RGB燈效操作說明

P 24-26

SWITCH BETWEEN DEFAULT MODE AND MOTHERBOARD SYNCHRONIZATION MODE

预设模式与主板同步灯效模式之间两者切换, 預設模式與主板同步燈效模式之間兩者切换

P 27

GLOBAL WARRANTY POLICY

全球保固条款, 全球保固條款

P 28-29

FEATURES

特点, 特點

ENGLISH

- Dual chamber design lets you show off your build while hiding cables, storage drives, and PSU.
- Supports up to 400mm GPUs and vertical GPU orientation.
- Supports Mini-ITX, Micro-ATX, ATX motherboards.
- Engineered bottom fan bracket allows fan attachment before installation.

ESPAÑOL

- El diseño de doble cámara le permite mostrar su construcción mientras oculta cables, unidades de almacenamiento y fuente de alimentación.
- Admite GPU de hasta 400 mm y orientación vertical de GPU.
- Soporta placas base Mini-ITX, Micro-ATX, ATX.
- El soporte del ventilador inferior diseñado permite conectar el ventilador antes de la instalación.

PORTUGUÊS

- O design de câmara dupla permite que você exiba sua construção enquanto esconde cabos, unidades de armazenamento e PSU.
- Suporta GPUs de até 400 mm e orientação vertical de GPU.
- Suporta placas-mãe Mini-ITX, Micro-ATX, ATX.
- O suporte inferior projetado do ventilador permite a fixação do ventilador antes da instalação.

RUSSIAN

- Дизайн с двумя комнатами позволяет вам демонстрировать свою фигуру, скрывая кабели, накопители и блоки питания.
- Поддержка GPU до 400 мм и вертикальной ориентации GPU.
- Поддерживаются материнские платы Micro ITX, Micro ATX и ATX.
- Подставка вентилятора внизу позволяет подключить вентилятор перед установкой.

Français

- La conception à double chambre vous permet de montrer votre construction tout en cachant les câbles, les disques de stockage et le bloc d'alimentation.
- Prend en charge les GPU jusqu'à 400 mm et l'orientation verticale du GPU.
- Prend en charge les cartes mères Mini-ITX, Micro-ATX, ATX.
- Le support de ventilateur inférieur permet la fixation du ventilateur avant l'installation.

DEUTSCH

- Dank des Doppelkammerdesigns können Sie Ihr Gerät zur Schau stellen und gleichzeitig Kabel, Speicherlaufwerke und Netzteil verstecken.
- Unterstützt bis zu 400-mm-GPUs und vertikale GPU-Ausrichtung.
- Unterstützt Mini-ITX-, Micro-ATX- und ATX-Motherboards.
- Die speziell entwickelte untere Lüfterhalterung ermöglicht die Befestigung des Lüfters vor der Installation.

日本語

- デュアルチャンバー設計によりケーブル・ストレージ・ドライブ・PSUを隠しながらビルドをアピールできます
- 最大 400mm の GPU と垂直 GPU 方向をサポートします
- Mini-ITX、Micro-ATX、ATX マザーボードをサポートします
- 計された下部ファンブラケットにより設置前にファンを取り付けることができます

繁中

- 雙艙設計可展示裝機作品・同時隱藏線材、硬碟和電源
- 支援最高 400mm 長顯示卡和垂直安裝
- 支援 Mini-ITX、Micro-ATX、ATX 主機板
- 配備可拆式底部風扇支架・安裝風扇更簡單便利

KOREAN

- 듀얼 챔버 디자인을 통해 케이블, 스토리지 드라이브 및 PSU를 숨기면서 빌드를 뽐낼 수 있습니다.
- 최대 400mm GPU 및 수직 GPU 방향을 지원합니다.
- Mini-ITX, Micro-ATX, ATX 마더보드를 지원합니다.
- 엔지니어링된 하단 팬 브래킷을 사용하면 설치 전에 팬을 부착할 수 있습니다.

簡中

- 雙艙設計可展示裝機作品・同時隱藏線材、硬碟和電源
- 支援最高 400mm 長顯示卡和垂直安裝
- 支援 Mini-ITX、Micro-ATX、ATX 主機板
- 配備可拆式底部風扇支架・安裝風扇更簡單便利

ASSEMBLY DRAWING

爆炸图, 爆炸圖

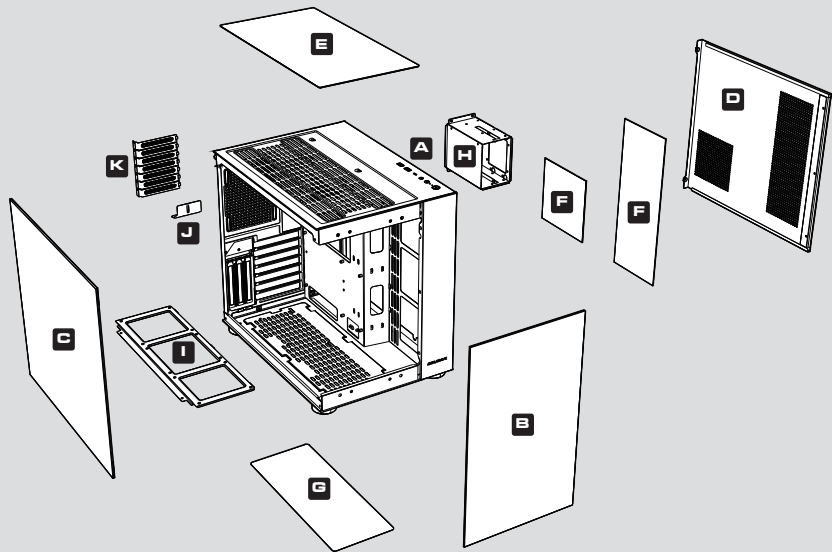

A Type C Gen 2 / USB 3.0 / 4 Pole Headset Audio Jack
Type C Gen 2 / USB 3.0 / 四極音效孔
Type C Gen 2 / USB 3.0 / 四極音效孔

B Tempered glass front panel
玻璃前面板
玻璃前面板

C Tempered glass side panel
玻璃左側板
玻璃左側板

D Metal side panel
金屬右側板
金屬右側板

E Top dust filter
上蓋防尘滤网
上蓋防塵濾網

F 2 x dust filters
2 x 防尘滤网
2 x 防塵濾網

G Bottom dust filter
底板防尘滤网
底板防塵濾網

H 3.5" HDD cage (compatible for 2.5" SSD)
3.5" HDD 硬盘架 (可转换为2.5" SSD)
3.5" HDD 硬碟架 (可转换为2.5" SSD)

I Fan bracket
风扇支架
風扇支架

J Cover for vertical PCI slots
垂直扩充槽挡板
垂直擴充槽檔板

K Expansion slots
扩充槽挡板
擴充槽檔板

SPECIFICATIONS

规格, 规格

Model Name 产品名称, 产品名称	FV150
Case Form Factor 机箱规格, 机箱规格	Mid Tower 中塔机箱, 中塔机箱
Motherboard Type 主板类型, 主板类型	Mini ITX / Micro ATX / ATX
Dimension 尺寸(宽x高x深), 尺寸(宽 x 高 x 深)	300 x 400 x 415 (mm) / 11.8 x 15.7 x 16.3 (in)
I/O Panel I/O 接口, I/O接口	Type C Gen 2 x 1, USB 3.0 x 2, 4 Pole Headset Audio Jack Type C Gen 2 x 1, USB 3.0 x 2, 四极音效孔 Type C Gen 2 x 1, USB 3.0 x 2, 四极音效孔
3.5" Drive Bay 3.5" 硬盘槽, 3.5" 硬盘槽	2
2.5" Drive Bay 2.5" 硬盘槽, 2.5" 硬盘槽	1+1 (converted from 3.5" drive bays) 1+1 (3.5" 硬盘槽可转换为2.5" 硬盘槽) 1+1 (3.5" 硬盘槽可转换为2.5" 硬盘槽)
Expansion Slots 扩充插槽, 扩充插槽	7+3

 Specifications might vary depending on the country or region of sale.

产品规格可能因销售国家或地区而异。产品规格可能因销售国家或地区而异。

Cooling Fan Support 散热风扇规格, 散热风扇规格	Top (上盖, 上盖): 120mm x 3 / 140mm x 2
	M/B Side (右侧, 右侧): 120mm x 3 / 140mm x 2
	Bottom (底板, 底板): 120mm x 3
	Rear (背板, 背板): 120mm x 1
Maximum Number of Fans 最高风扇安装数量, 最高风扇安装数量	10
Water Cooling Support 水冷排规格, 水冷排规格	Top (上盖, 上盖): 360mm / 280mm / 240mm / 140mm / 120mm
	M/B Side (右侧, 右侧): 240mm / 120mm
	Rear (背板, 背板): 120mm
Max. Graphics Card Length 显卡最大长度, 显卡最大长度	400 (mm) / 15.7 (in)
Max. CPU Cooler Height CPU 风扇最大高度, CPU 风扇最大高度	180 (mm) / 7.1 (in)
Max. PSU Length 电源供应器最大长度, 电源供应器最大长度	210 (mm) / 8.3(in)

INSTALLING THE I / O CONNECTORS

I/O线材接头, I/O线材接头

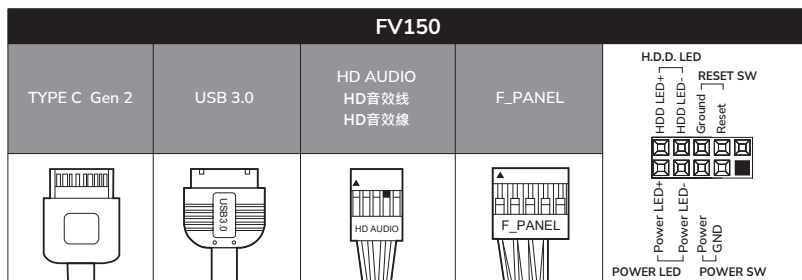
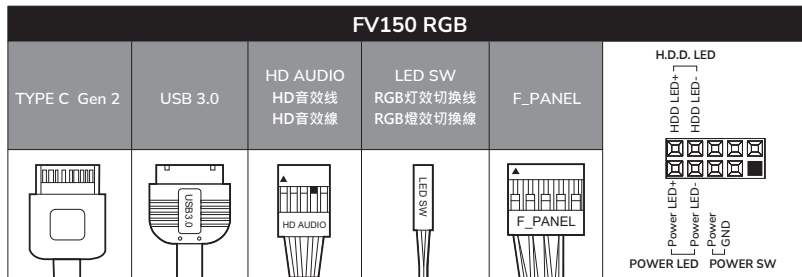

⚠ Specifications might vary depending on the country or region of sale.
产品规格可能因销售国家或地区而异。产品规格可能因销售国家或地区而异。

ACCESSORY KIT

配件包, 配件包

- | | |
|--|--|
| <p>1 </p> <p>Motherboard screws & 2.5" SSD screws
主机板螺丝 & 2.5" SSD螺丝
主機板螺絲 & 2.5" SSD螺絲</p> <p>X 19</p> | <p>5 </p> <p>Stand-off for motherboard
主机板铜柱, 主機板銅柱</p> <p>X 1</p> |
| <p>2 </p> <p>3.5" HDD screws
3.5" HDD螺絲, 3.5" HDD螺絲</p> <p>X 8</p> | <p>6 </p> <p>Stand-off socket attachment
铜柱套筒, 銅柱套筒</p> <p>X 1</p> |
| <p>3 </p> <p>Stand-off for VGA riser cable
垂直显卡排线铜柱
垂直顯卡排線銅柱</p> <p>X 2</p> | <p>7 </p> <p>Power supply screws & Graphic card screws
电源螺丝 & 显卡螺丝
電源螺絲 & 顯卡螺絲</p> <p>X 7</p> |
| <p>4 </p> <p>Cable ties
束线带, 束線帶</p> <p>X 10</p> | <p>8 </p> <p>Fan splitter cable
小3pin风扇转接线, 小3pin風扇轉接線</p> <p>X 1</p> |

REMOVING PANELS

前面板与左右侧板拆卸说明, 前面板與左右側板拆卸說明

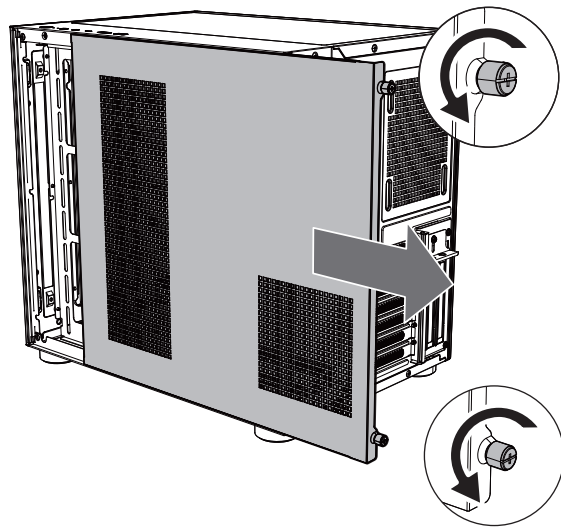
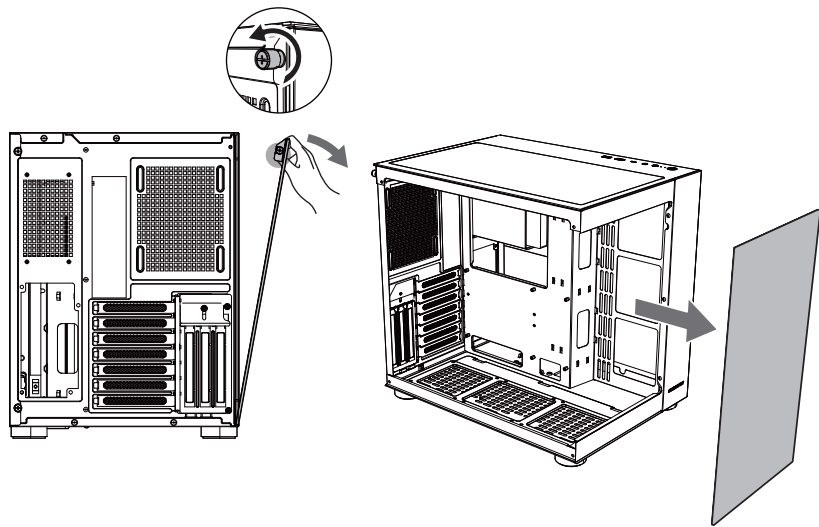

INSTALLING WATER COOLING RADIATORS & COOLING FANS

水冷与风扇安装说明, 水冷與風扇安裝說明

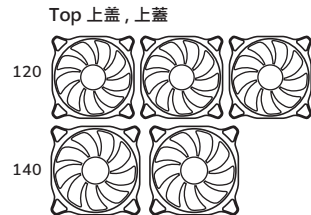
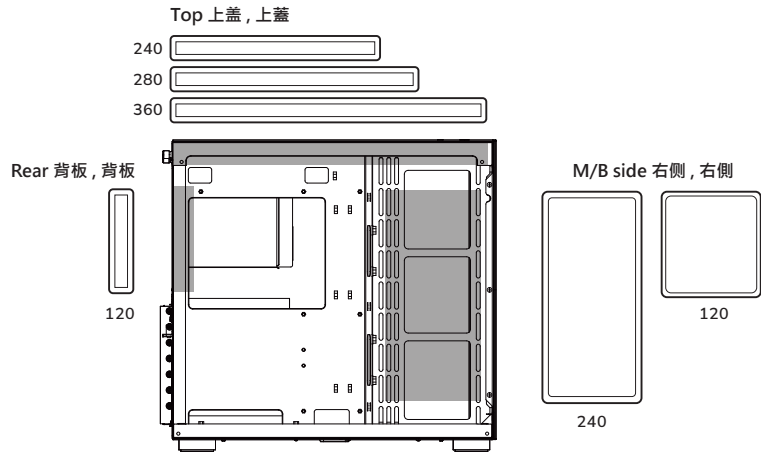

Rear 背板, 背板



120

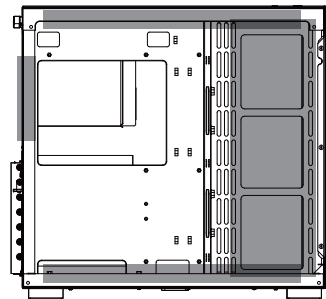

M/B side 右侧, 右側

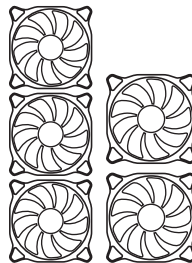

120

140

Bottom 底板, 底板

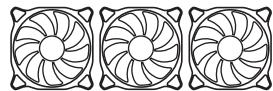

120

INSTALLING THE 3.5" HDDS

3.5" HDD 安装说明, 3.5" HDD 安裝說明

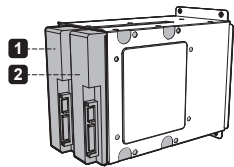
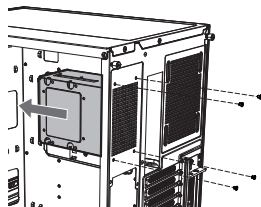
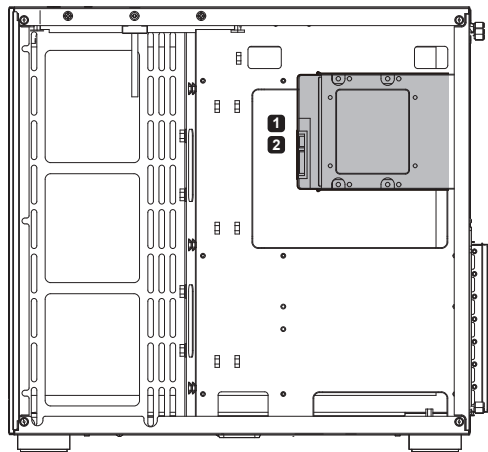

1

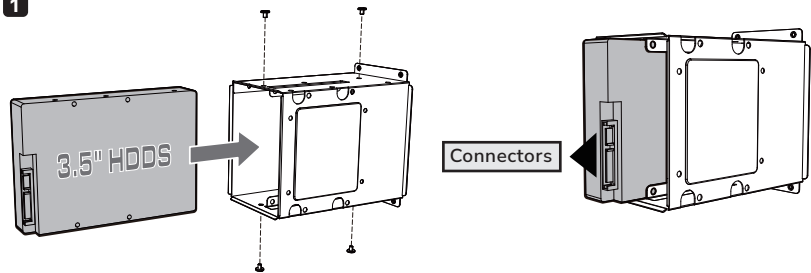

2

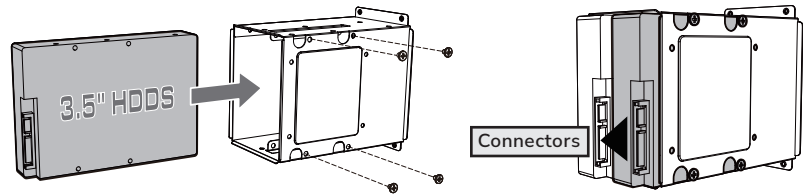

INSTALLING THE 2.5" SSDS

2.5" SSD 安装说明, 2.5" SSD 安装说明

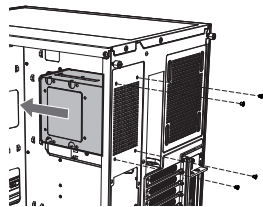
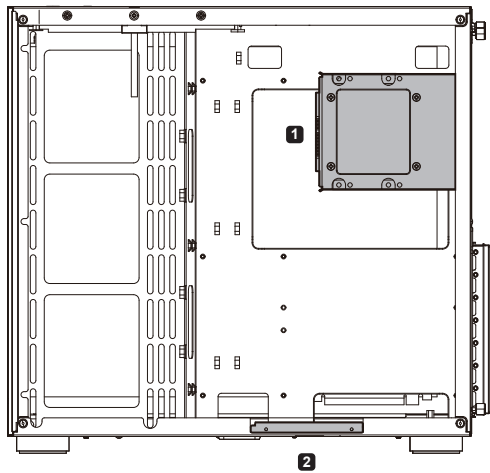

1

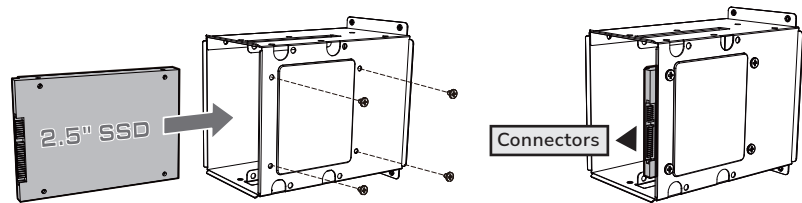

2

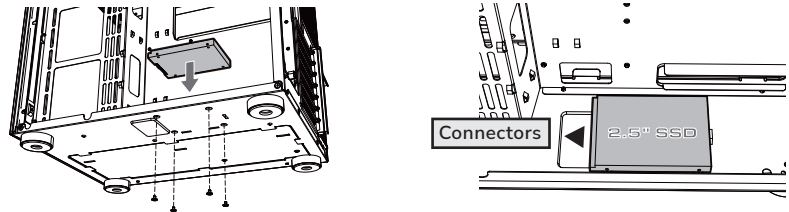

INSTALLING VERTICAL GRAPHIC CARD

垂直显卡安装说明, 垂直顯卡安裝說明

1

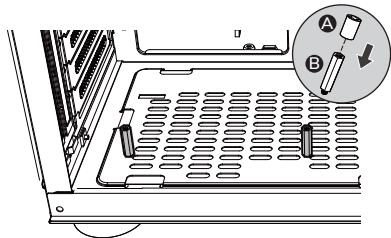

2

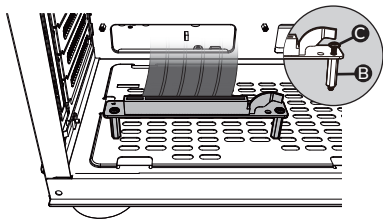

The screw pitch on the bottom panel is 122mm, please check your PCI-E riser cable, and install the stand-off for the VGA riser cable at the corresponding position.

底板的鎖孔間距為122mm，請依照您的PCI-E轉接線孔距，將垂直顯卡排線銅柱鎖固在對應位置。
底板的鎖孔間距為122mm，請依照您的PCI-E轉接線孔距，將垂直顯卡排線銅柱鎖固在對應位置。



The vertical graphic card and the PCI-E riser cable are not included in the package, please purchase separately.
顯卡和PCI-E轉接線不包含在包裝內，請單獨購買。
顯卡和PCI-E轉接線不包含在包裝內，請單獨購買。

A		Stand-off socket attachment 銅柱套筒, 銅柱套筒
B		Stand-off for VGA riser cable 垂直顯卡排線銅柱 垂直顯卡排線銅柱
C		Motherboard screws and 2.5" SSD screws 主機板螺絲 / 2.5" SSD螺絲 主機板螺絲 / 2.5" SSD螺絲

3

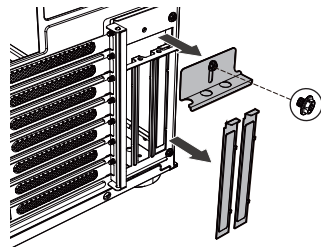

4

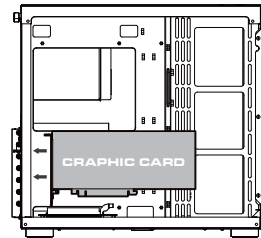

5

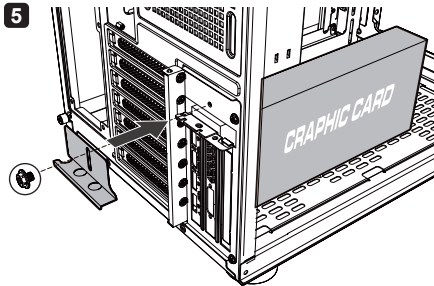

6

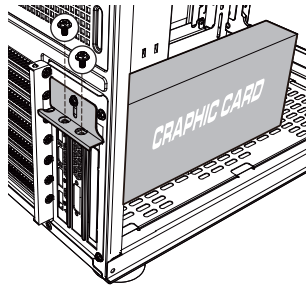

INSTALLING THE FAN BRACKET

風扇支架安裝說明, 風扇支架安裝說明

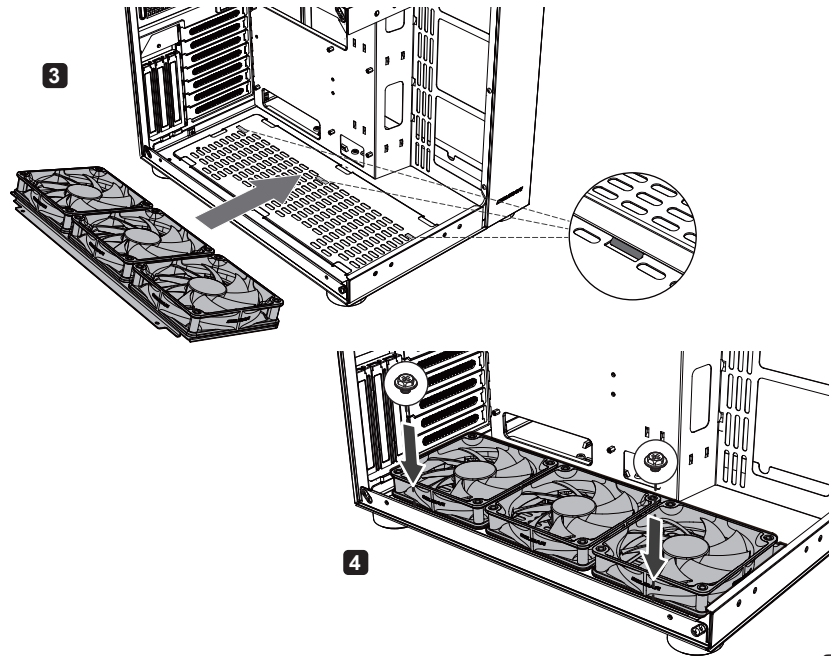
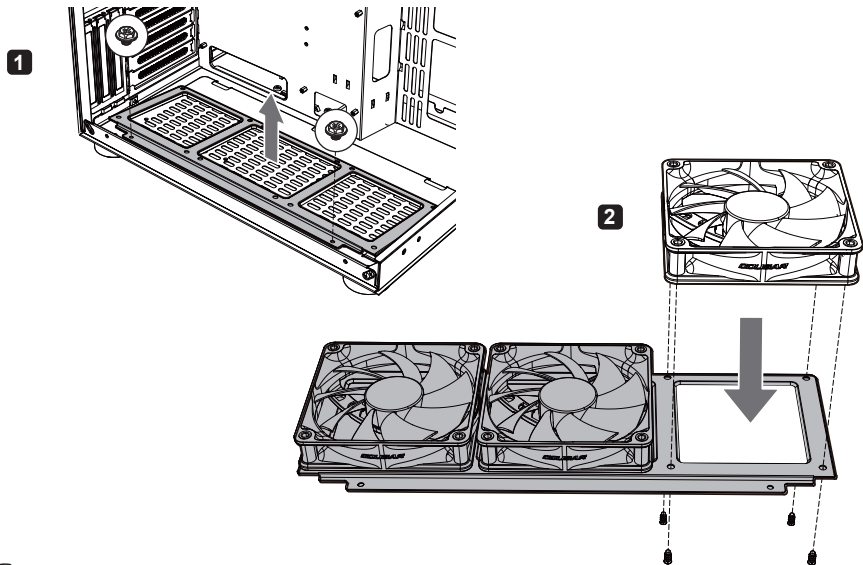

CONTROLLING LIGHTING MODES

RGB灯效操作说明, RGB燈效操作說明

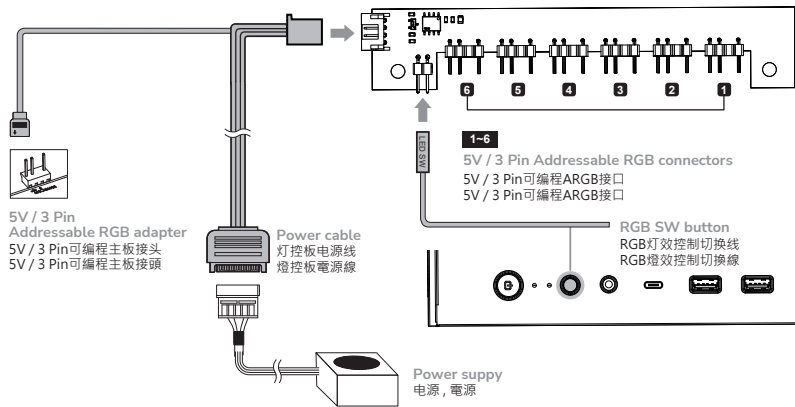

FV150 RGB ONLY

风扇控制板仅限FV150 RGB
風扇控制板僅限FV150 RGB

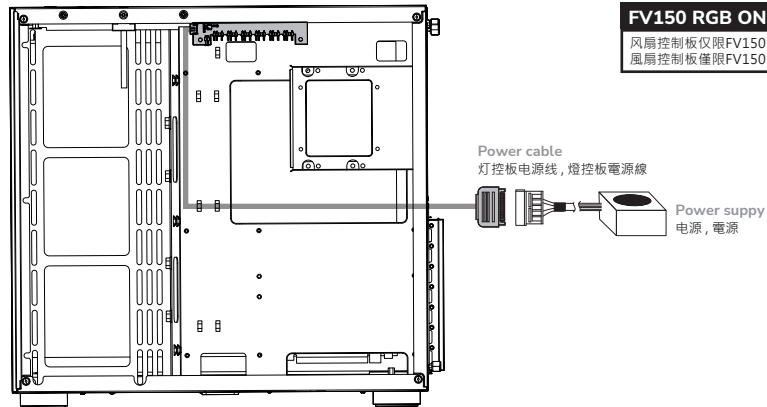

1

First Mode : 26 Default Lighting Effects

模式一：26种预设灯效, 模式一：26種預設燈效

Please connect the power connector to the PSU and you can short press the RGB SW button to switch the 26 beautiful lighting effects we have preset for you.

请先将灯控板电源线接上电源供应器, 然后就可以透过短按RGB灯效控制键的方式, 切换26种预设灯效。
請先將燈控板電源線接上電源供應器, 然後就可以透過短按RGB燈效控制鍵的方式, 切换26種預設燈效。

CONTROLLING LIGHTING MODES

RGB灯效操作说明, RGB燈效操作說明

FV150 RGB ONLY

风扇控制板仅限FV150 RGB
風扇控制板僅限FV150 RGB

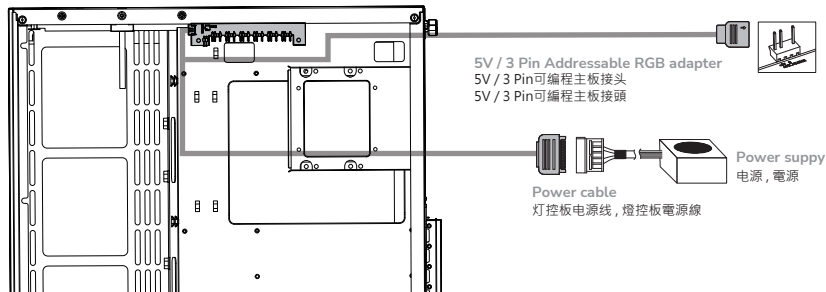

2

Second Mode : Motherboard Synchronization

模式二：主板同步灯效, 模式二：主機板同步燈效

Please use the included adapter to connect to a compatible motherboard's 3-pin 5V Addressable RGB header. Then, press and hold the RGB SW button for 3 seconds. The lights will flash in white twice, it means the light signal has been changed to motherboard synchronization mode.

请使用灯控板随附的5V/3pin ARGB可编程主机板接头, 连接到主机板上的5V/3pin接口, 然后长按RGB灯效控制键3秒, 会快闪白光二次, 表示灯光讯号已切换至主板同步模式。

請使用燈控板隨附的5V/3pin ARGB可編程主機板接頭, 連接到主機板上的5V/3pin接口, 然後長按RGB燈效控制鍵3秒, 會快閃白光二次, 表示燈光訊號已切換至主板同步模式。

SWITCH BETWEEN DEFAULT MODE AND MOTHERBOARD SYNCHRONIZATION MODE

预设模式与主板同步灯效模式之间两者切换, 預設模式與主板同步燈效模式之間兩者切换

FV150 RGB ONLY

风扇控制板仅限FV150 RGB
風扇控制板僅限FV150 RGB



1 seconds
1秒

Default Mode

预设模式：26种灯效
預設模式：26種燈效



3 seconds
3秒

Motherboard Synchronization Mode

主板同步模式
主板同步模式



6 seconds
6秒

Turn Off Mode

Press and hold the RGB button for 6 seconds.
关闭灯效, 關閉燈效
长按RGB灯效控制键6秒, 長按RGB燈效控制鍵6秒。

ДАТА ИЗГОТОВЛЕНИЯ ПРОДУКЦИИ

год и месяц изготовления продукции указаны в серийном номере продукта.
(существует 2 способа определения даты изготовления, оба способа описаны ниже)

A После S/N: первые две цифры означают год, вторые две – месяц изготовления.
Например, S/N: H**2406**000001 означает, что товар был произведен в феврале 2024 года.

B После S/N: если указаны буквы, то две буквы представляют цифры из таблицы ниже, и означают год, последующие две цифры – месяц изготовления.
Например, S/N: D**BD06**REV1000001 означает, что товар был произведен в феврале 2024 года.

A	B	C	D	E	F	G	H	I	J
1	2	3	4	5	6	7	8	9	0

• Например,
BD = 24 = 2024 год

تعليمات التركيب و الأمان:

- عند التركيب أو التفكيك يجب التأكد من أن جميع الأسلاك مفصولة عن الكهرباء.
- يجب اتخاذ الاحترازاات اللازمة لمنع الصعق الكهربائي.
- يجب ارتداء الملابس المناسبة أثناء تركيب/ تجميع الكمبيوتر.
- يجب تركيب كل قطعة بحذر و بمكانها المناسب.
- من يقوم بعلمية التركيب الشخص المختص فقط.

БЪЛГАРИЯ

• Подробни инструкции за употреба изтеглете от: <https://cougargaming.com/bg>



България QR код

GLOBAL WARRANTY POLICY

全球保固条款，全球保固條款

WARRANTY PERIODS OF COUGAR GAMING DEVICES

COUGAR 电竞产品保固期，COUGAR 電競產品保固期

Product 产品名称，產品名稱：COUGAR FV150 Series

Warranty 保固期，保固期：1 Year 1年，1年

• This warranty gives you specific legal rights. You may also have other rights granted under local law. These rights may vary.

本保固条款赋予您特定的合法权利。而您所在的地区可能也会赋予您其他权利。
本保固條款赋予您特定的合法權利。而您所在的地區可能也會赋予您其他權利。

• Only for electrical components.
仅适用于电子元件，僅適用於電子元件。



详细保固条款
请扫描二维码



Official website

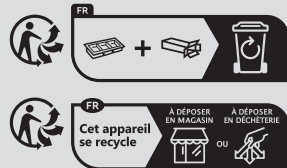

Points de collecte sur www.quefairedemesdechets.fr
Privilégiez la réparation ou le don de votre appareil !



www.cougargaming.com

COUGAR USA Technical Service

Tel: (833) 256-3778

Mail: rma@compucaseusa.com

Compucase Enterprise Co., Ltd.

All rights reserved.

CE Made in China

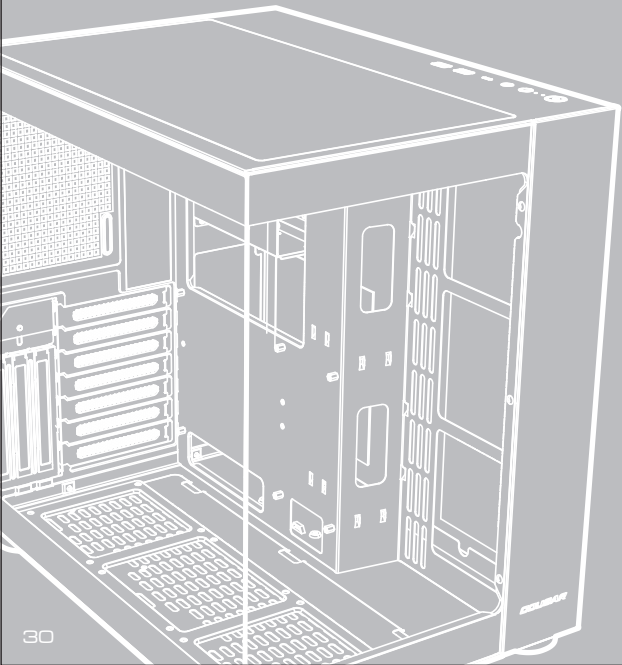

FV150

Looks and Functionality